

Makro-Grip® FS 125, Mordente central + fuso

Largura da mandíbula 77 mm, Espessura da mandíbula de 27 mm, comprimento do eixo de 214 mm

Item No. 48205-TG7727 FS

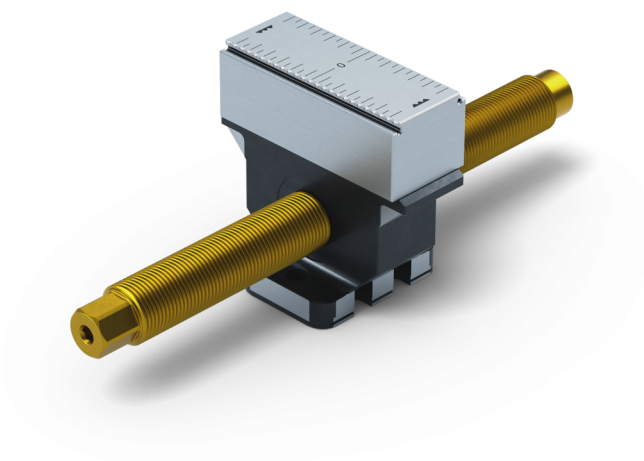

Comprimento do fuso	214 mm
Faixa de fixação	2 x 85 mm
Passo de linha	M20 x 1,5
Dimensões	Largura da mandíbula: 77 mm
Forma da peça de trabalho	cúbico
Unidade de embalagem	1 Peça
Peso	1,5 kg
Material	Aço

Makro-Grip® FS 125, Mordente central + fuso

Largura da mandíbula 77 mm, Espessura da mandíbula de 27 mm, comprimento do eixo de 214 mm

Item No. 48205-TG7727 FS

