

Makro-Grip® FS 77, Mittelbacke + Gewindespindel

Backenbreite 77 mm, Backenstärke 17 mm,
Spindellänge 135 mm

Item No. 48120-TG7717 FS

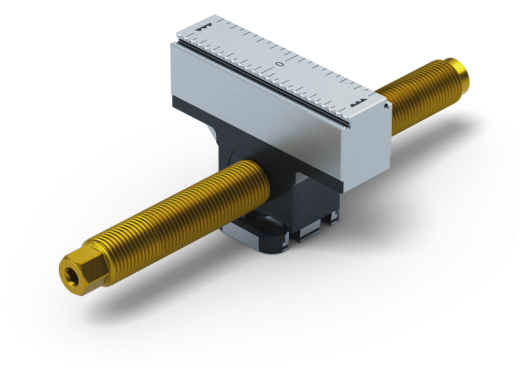

Spindellänge	135 mm
Spannbereich	2 x 50 mm
Gewindesteigung	M16 x 1.5
Abmessungen	Backenbreite: 77 mm
Bauteilform	kubisch
Verpackungseinheit	1 Stück
Gewicht	0.67 kg
Material	Stahl

Makro-Grip® FS 77, Mittelbacke + Gewindespindel

Backenbreite 77 mm, Backenstärke 17 mm,
Spindellänge 135 mm

Item No. 48120-TG7717 FS

