

Makro-Grip® FS 77, Mordente central + fuso

Largura da mandíbula 46 mm, Espessura da mandíbula 17 mm, comprimento do eixo 135 mm

Item No. 48120-TG4617 FS

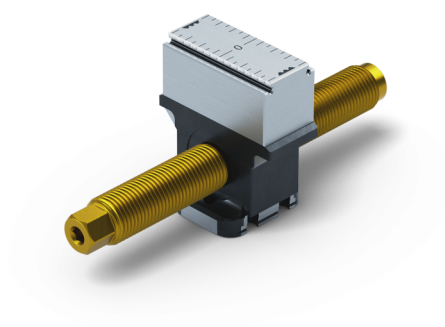

Comprimento do fuso	135 mm
Faixa de fixação	2 x 50 mm
Passo de linha	M16 x 1.5
Dimensões	Largura da mandíbula: 46 mm
Forma da peça de trabalho	cúbico
Unidade de embalagem	1 Peça
Peso	0.53 kg
Material	Aço

Makro-Grip® FS 77, Mordente central + fuso

Largura da mandíbula 46 mm, Espessura da mandíbula 17 mm, comprimento do eixo 135 mm

Item No. 48120-TG4617 FS

