

Makro-Grip® FS 125, Morsas de 5 eixos

Largura do mordente 125 mm, Faixa de fixação de 0 a 155 mm, com serrilha completa

Item No. 48155-125 FS



Faixa de fixação	0 - 155 mm
Dimensões	160 x 125 x 89 mm
Método de fixação	intertravamento / travado por fricção
Forma da peça de trabalho	cúbico
Unidade de embalagem	1 Peça
Peso	8.3 kg
Material	Aço

Makro-Grip® FS 125, Morsas de 5 eixos

Largura do mordente 125 mm, Faixa de fixação de 0 a 155 mm, com serrilha completa

Item No. 48155-125 FS

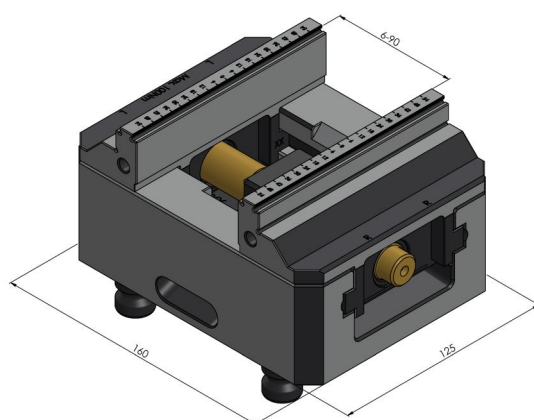
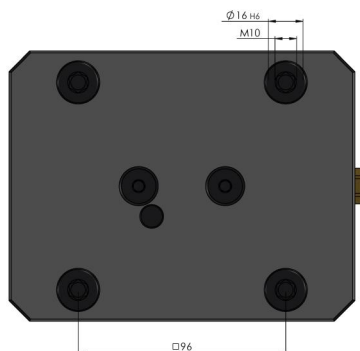

Makro-Grip® FS 125, Morsas de 5 eixos

Largura do mordente 125 mm, Faixa de fixação de 0 a 155 mm, com serrilha completa

Item No. 48155-125 FS

