

Makro-Grip® FS 125, pinza de 5 ejes

Anchura de mandíbula 125 mm, Rango de sujeción 0 - 155 mm, con dentado completo

Item No. 48155-125 FS



Rango de sujeción	0 - 155 mm
Dimensiones	160 x 125 x 89 mm
Método de sujeción	enclavamiento / bloqueo por fricción
Forma de la pieza	cúbico
Unidad de envasado	1 Pieza
Peso	8.3 kg
Material	Acero

Makro-Grip® FS 125, pinza de 5 ejes

Anchura de mandíbula 125 mm, Rango de sujeción 0 - 155 mm, con dentado completo

Item No. 48155-125 FS

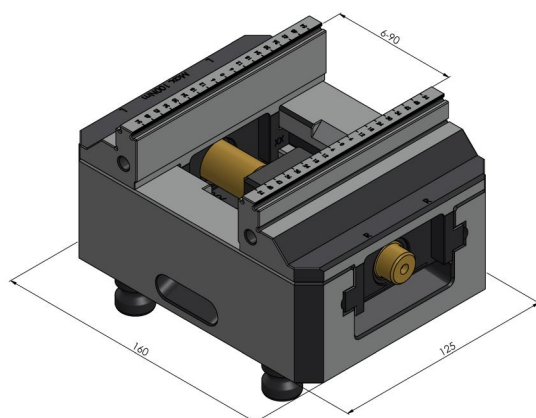
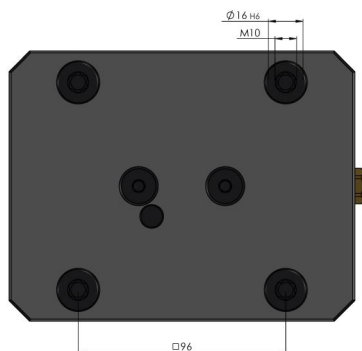

Makro-Grip® FS 125, pinza de 5 ejes

Anchura de mandíbula 125 mm, Rango de sujeción 0 - 155 mm, con dentado completo

Item No. 48155-125 FS

