

Makro-Grip® FS 77, Morsas de 5 eixos

Largura do mordente 77 mm, Faixa de fixação de 0 a 160 mm, com serrilha completa

Item No. 48160-77 FS

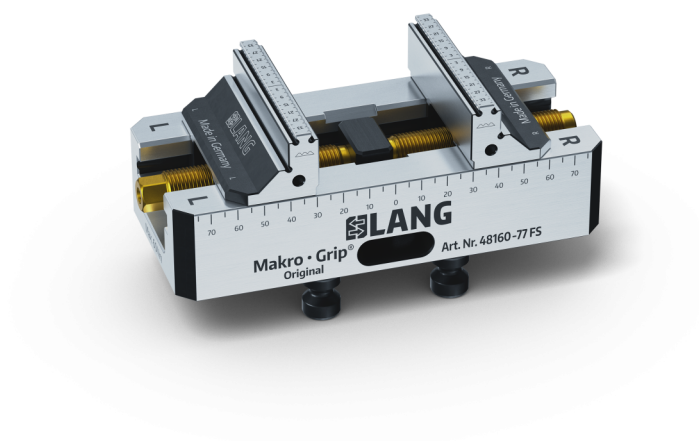

Faixa de fixação	0 - 160 mm
Dimensões	170 x 77 x 65 mm
Método de fixação	intertravamento / travado por fricção
Forma da peça de trabalho	cúbico
Unidade de embalagem	1 Peça
Peso	3.6 kg
Material	Aço

Makro-Grip® FS 77, Morsas de 5 eixos

Largura do mordente 77 mm, Faixa de fixação de 0 a 160 mm, com serrilha completa

Item No. 48160-77 FS

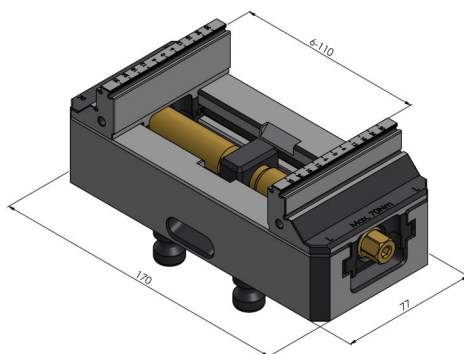
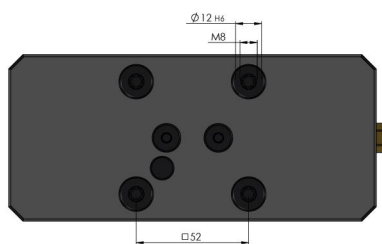

Makro-Grip® FS 77, Morsas de 5 eixos

Largura do mordente 77 mm, Faixa de fixação de 0 a 160 mm, com serrilha completa

Item No. 48160-77 FS

