

Makro-Grip® 125, Mandíbula central + husillo

ancho de mandíbula 77 mm, grosor de la mandíbula 27 mm, longitud del husillo 214 mm

Item No. 48205-TG7727

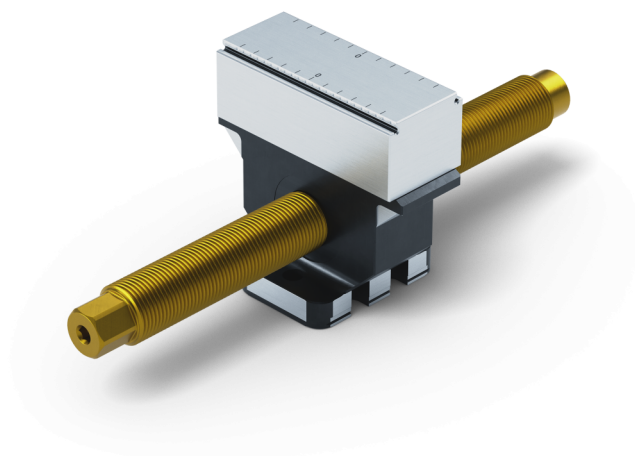

Longitud del husillo	214 mm
Rango de sujeción	2 x 85 mm
Paso de rosca	M20 x 1.5
Dimensiones	Anchura de la mandíbula: 77 mm
Forma de la pieza	cúbico
Unidad de envasado	1 Pieza
Peso	1.5 kg
Material	Acero

Makro-Grip® 125, Mandíbula central + husillo

ancho de mandíbula 77 mm, grosor de la mandíbula 27 mm, longitud del husillo 214 mm



Item No. 48205-TG7727

