

Vario-Tec 125, Morsa de centralização

largura do mordente 125 mm, faixa máxima de fixação
250 mm

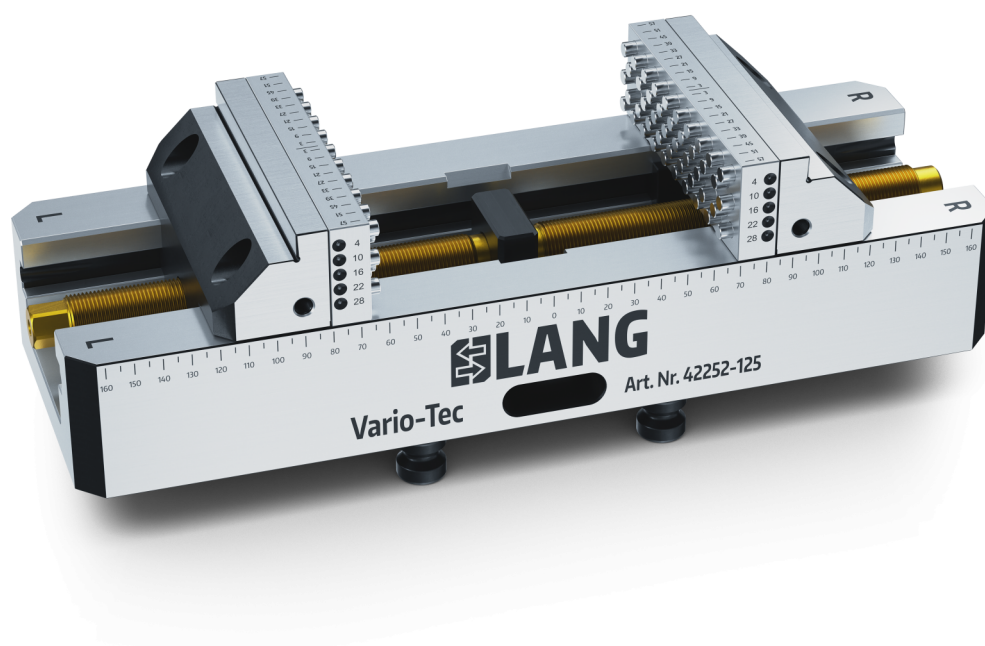

Item No. 42252-125



Faixa de fixação	0 - 250 mm
Dimensões	360 x 125 x 97 mm
Método de fixação	travado por fricção
Forma da peça de trabalho	cúbico
Unidade de embalagem	1 Peça
Peso	17.7 kg
Material	Aço

Vario-Tec 125, Morsa de centralização

largura do mordente 125 mm, faixa máxima de fixação
250 mm

Item No. 42252-125

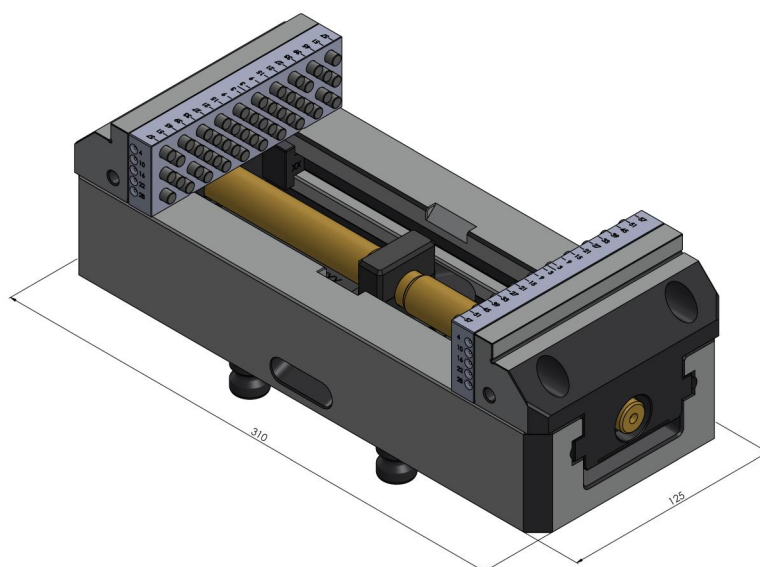
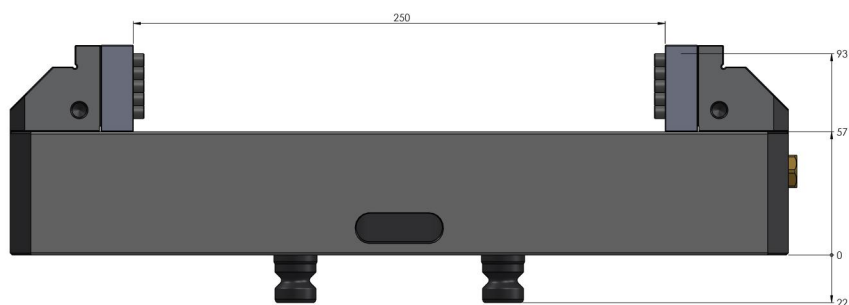

Vario·Tec 125, Morsa de centralização

largura do mordente 125 mm, faixa máxima de fixação
250 mm

Item No. 42252-125

