

Vario-Tec 125, Morsa di centraggio

larghezza delle ganasce 125 mm, campo di serraggio massimo 250 mm

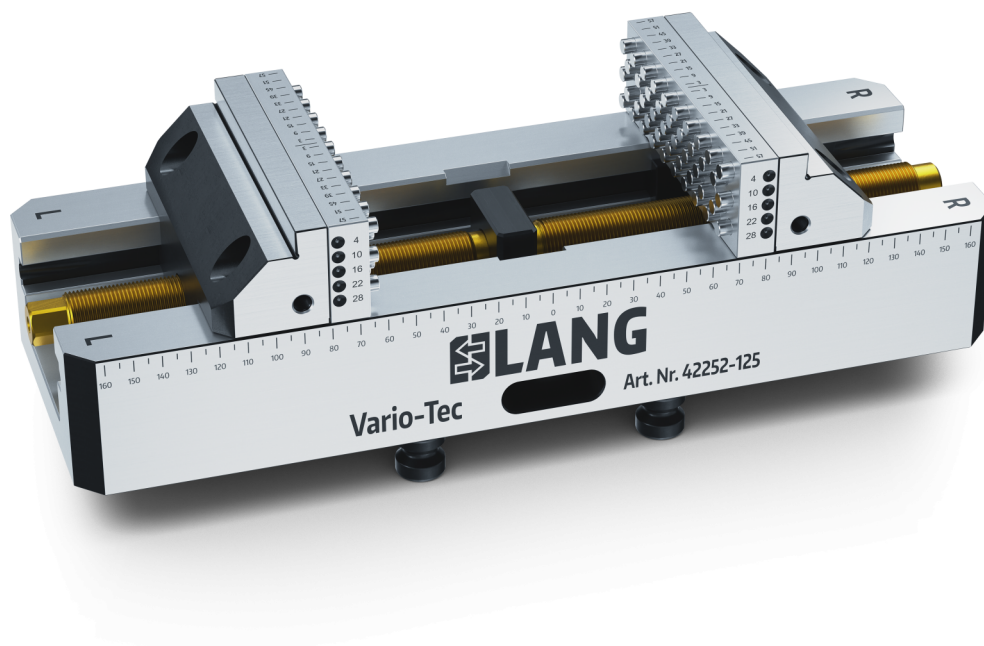

Item No. 42252-125



Campo di serraggio	0 - 250 mm
Dimensioni	360 x 125 x 97 mm
Metodo di serraggio	bloccato per attrito
Forma del pezzo	cubico
Unità di imballaggio	1 Pezzo
Peso	17.7 kg
Materiale	Acciaio

Vario-Tec 125, Morsa di centraggio

larghezza delle ganasce 125 mm, campo di serraggio
massimo 250 mm



Item No. 42252-125

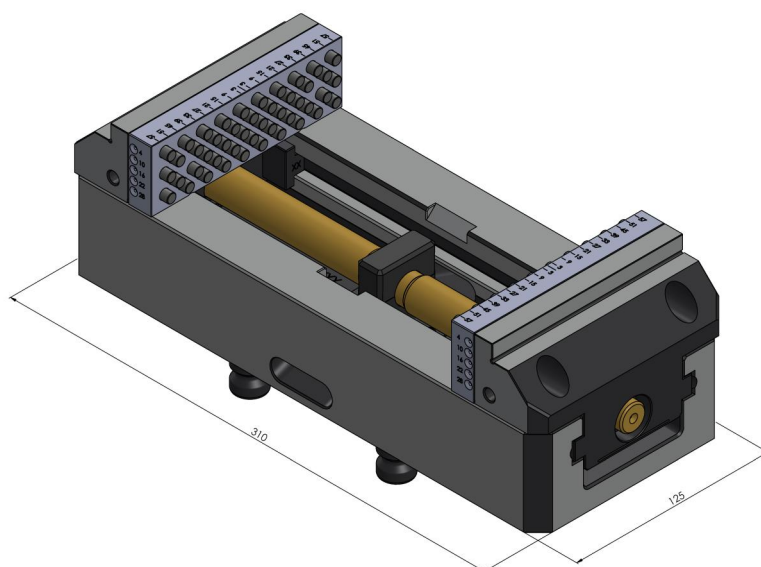
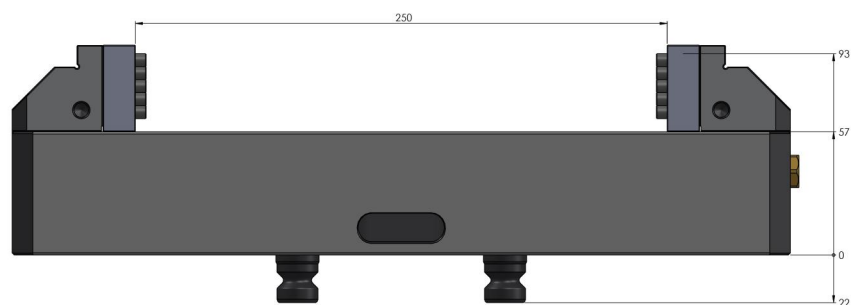

Vario-Tec 125, Morsa di centraggio

larghezza delle ganasce 125 mm, campo di serraggio
massimo 250 mm

Item No. 42252-125

