

## Vario-Tec 77, Morsa di centraggio

larghezza delle ganasce 77 mm, campo di serraggio massimo 137 mm

Item No. 42137-77

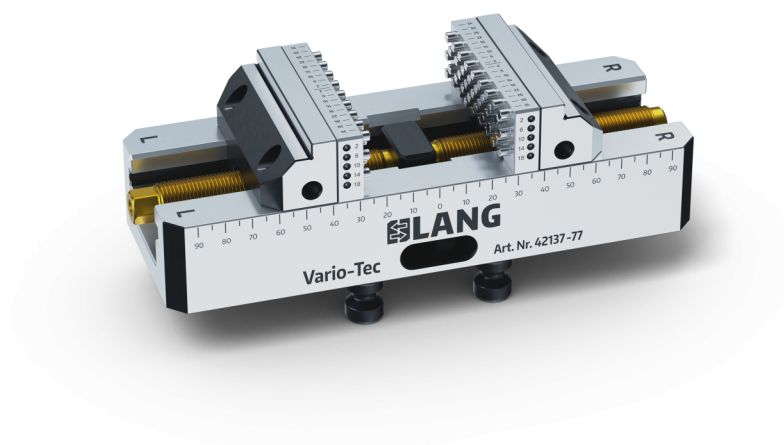

<b>Campo di serraggio</b>	0 - 137 mm
<b>Dimensioni</b>	210 x 77 x 65 mm
<b>Metodo di serraggio</b>	bloccato per attrito
<b>Forma del pezzo</b>	cubico
<b>Unità di imballaggio</b>	1 Pezzo
<b>Peso</b>	4.6 kg
<b>Materiale</b>	Acciaio

## Vario-Tec 77, Morsa di centraggio

larghezza delle ganasce 77 mm, campo di serraggio  
massimo 137 mm

Item No. 42137-77

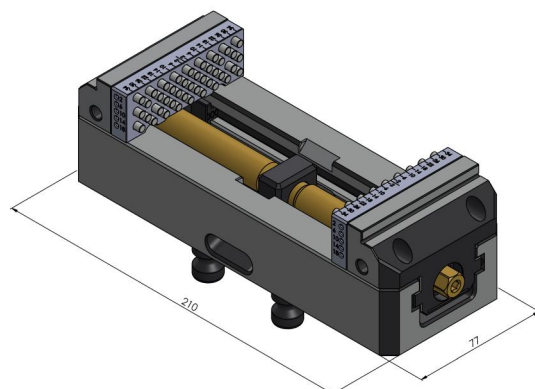
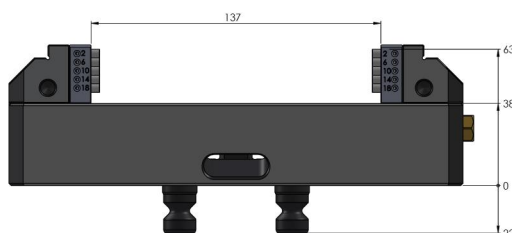

Vario-Tec 77, Morsa di centraggio

larghezza delle ganasce 77 mm, campo di serraggio  
massimo 137 mm

Item No. 42137-77

