

Vario-Tec 77, Tornillo de banco

ancho de mandíbula 77 mm, alcance máx. de sujeción
137 mm

Item No. 42137-77

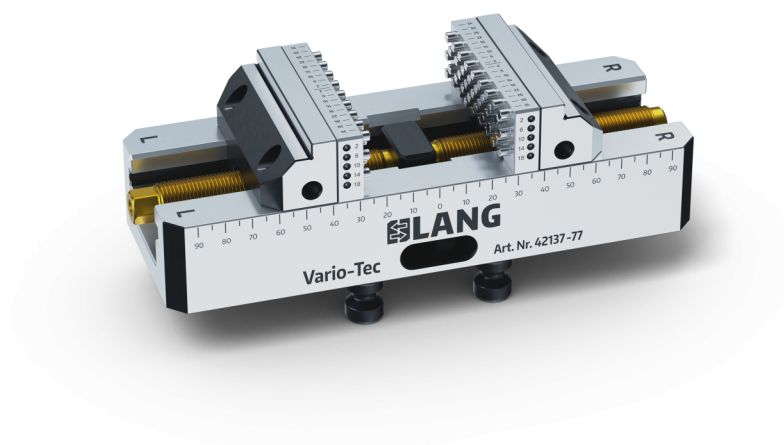

Rango de sujeción	0 - 137 mm
Dimensiones	210 x 77 x 65 mm
Método de sujeción	bloqueo por fricción
Forma de la pieza	cúbico
Unidad de envasado	1 Pieza
Peso	4.6 kg
Material	Acero

Vario-Tec 77, Tornillo de banco

ancho de mandíbula 77 mm, alcance máx. de sujeción
137 mm

Item No. 42137-77

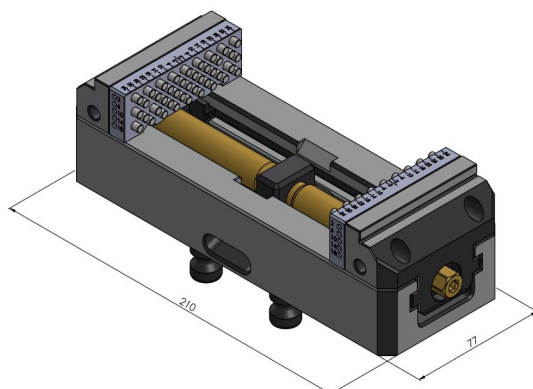
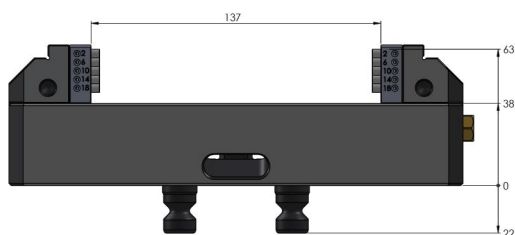

Vario·Tec 77, Tornillo de banco

ancho de mandíbula 77 mm, alcance máx. de sujeción
137 mm

Item No. 42137-77

