

Vario-Tec 77, Morsa di centraggio

larghezza delle ganasce 77 mm, campo di serraggio massimo 97 mm

Item No. 42097-77



Campo di serraggio	0 - 97 mm
Dimensioni	170 x 77 x 65 mm
Metodo di serraggio	bloccato per attrito
Forma del pezzo	cubico
Unità di imballaggio	1 Pezzo
Peso	4 kg
Materiale	Acciaio

Vario-Tec 77, Morsa di centraggio

larghezza delle ganasce 77 mm, campo di serraggio
massimo 97 mm

Item No. 42097-77

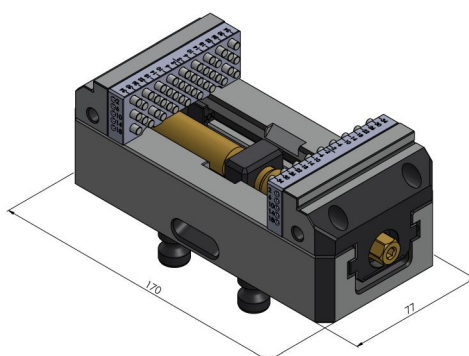
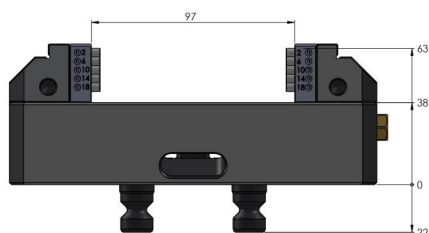

Vario-Tec 77, Morsa di centraggio

larghezza delle ganasce 77 mm, campo di serraggio
massimo 97 mm

Item No. 42097-77

