

Vario-Tec 77, Morsa de centralização

largura do mordente 77 mm, faixa máxima de fixação
57 mm

Item No. 42057-77



Faixa de fixação	0 - 57 mm
Dimensões	130 x 77 x 65 mm
Método de fixação	travado por fricção
Forma da peça de trabalho	cúbico
Unidade de embalagem	1 Peça
Peso	3.3 kg
Material	Aço

Vario-Tec 77, Morsa de centralização

largura do mordente 77 mm, faixa máxima de fixação
57 mm

Item No. 42057-77

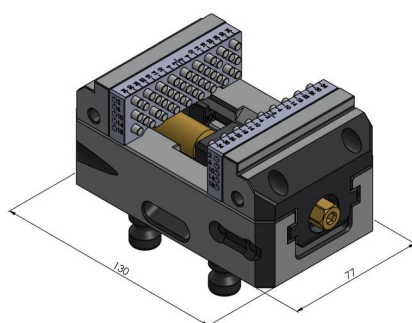
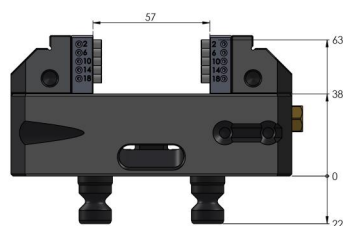

Vario·Tec 77, Morsa de centralização

largura do mordente 77 mm, faixa máxima de fixação
57 mm

Item No. 42057-77

