

Vario-Tec 77, Morsa di centraggio

larghezza delle ganasce 77 mm, campo di serraggio massimo 57 mm

Item No. 42057-77



Campo di serraggio	0 - 57 mm
Dimensioni	130 x 77 x 65 mm
Metodo di serraggio	bloccato per attrito
Forma del pezzo	cubico
Unità di imballaggio	1 Pezzo
Peso	3.3 kg
Materiale	Acciaio

Vario-Tec 77, Morsa di centraggio

larghezza delle ganasce 77 mm, campo di serraggio massimo 57 mm

Item No. 42057-77

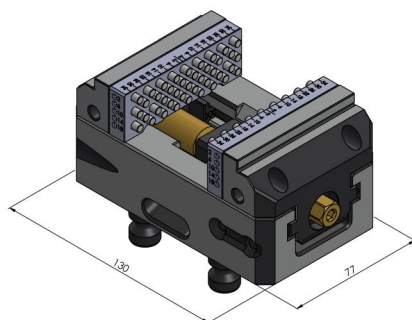
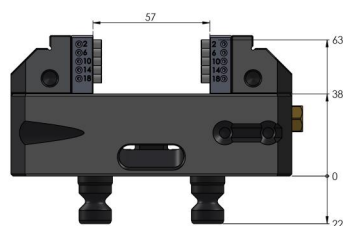

Vario-Tec 77, Morsa di centraggio

larghezza delle ganasce 77 mm, campo di serraggio
massimo 57 mm

Item No. 42057-77

