

## Perfil 125, Perfil morsa de fixação

largura do mordente 160 mm, faixa máxima de fixação 255 mm

Item No. 49150-125



<b>Faixa de fixação</b>	0 - 255 mm
<b>Dimensões</b>	260 x 125 x 77 mm
<b>Método de fixação</b>	travado por fricção
<b>Forma da peça de trabalho</b>	cúbico / cilíndrico / assimétrico
<b>Unidade de embalagem</b>	1 Peça
<b>Peso</b>	13.4 kg
<b>Material</b>	Aço

## Perfil 125, Perfil morsa de fixação

largura do mordente 160 mm, faixa máxima de fixação 255 mm

Item No. 49150-125

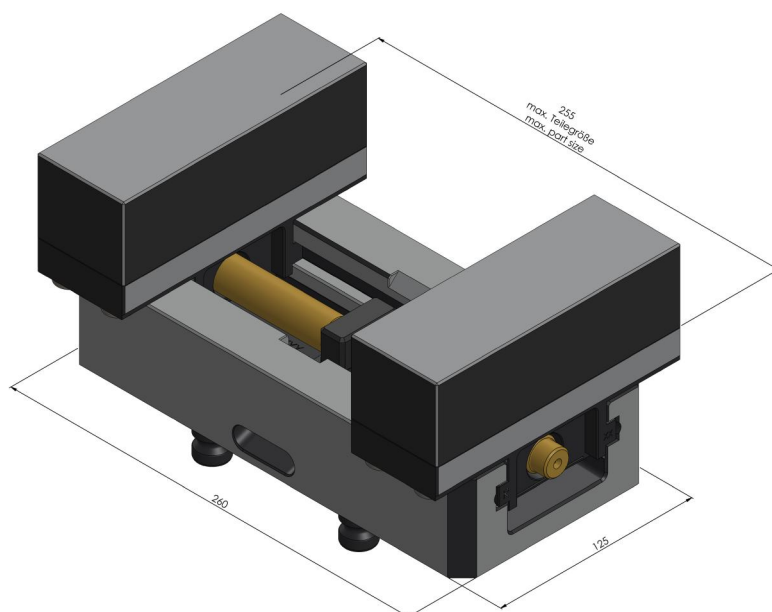
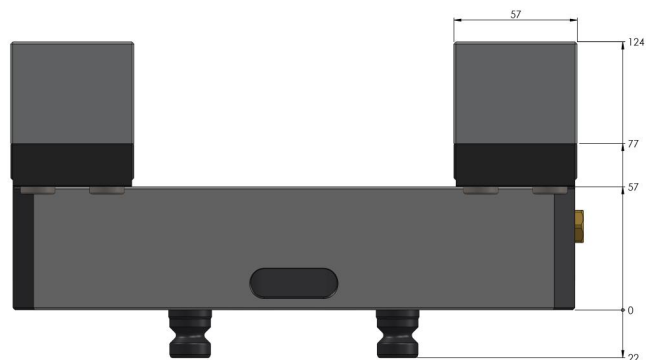

## Perfil 125, Perfil morsa de fixação

largura do mordente 160 mm, faixa máxima de  
fixação 255 mm

Item No. 49150-125

