

Perfil 125, Mordaza de sujeción Perfil

ancho de mandíbula 160 mm, alcance máx. de sujeción
255 mm



Item No. 49150-125



Rango de sujeción	0 - 255 mm
Dimensiones	260 x 125 x 77 mm
Método de sujeción	bloqueo por fricción
Forma de la pieza	cúbico / cilíndrico / asimétrico
Unidad de envasado	1 Pieza
Peso	13.4 kg
Material	Acero

Profilo 125, Mordaza de sujeción Profilo

ancho de mandíbula 160 mm, alcance máx. de sujeción
255 mm



Item No. 49150-125

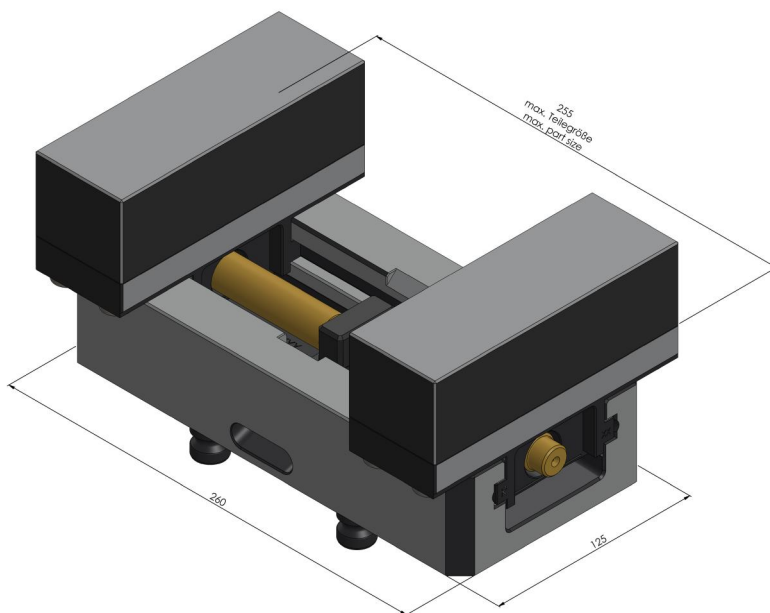
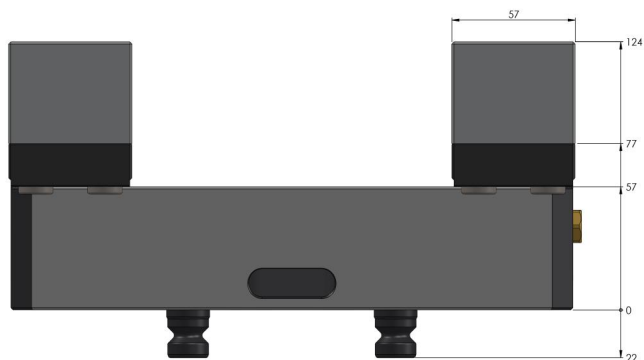

Profilo 125, Mordaza de sujeción Profilo

ancho de mandíbula 160 mm, alcance máx. de sujeción
255 mm

Item No. 49150-125

