

Perfil 125, Perfil morsa de fixação

largura do mordente 160 mm, faixa máxima de fixação 205 mm

Item No. 49100-125



Faixa de fixação	0 - 205 mm
Dimensões	210 x 125 x 77 mm
Método de fixação	travado por fricção
Forma da peça de trabalho	cúbico / cilíndrico / assimétrico
Unidade de embalagem	1 Peça
Peso	11.5 kg
Material	Aço

Perfil 125, Perfil morsa de fixação

largura do mordente 160 mm, faixa máxima de fixação 205 mm

Item No. 49100-125

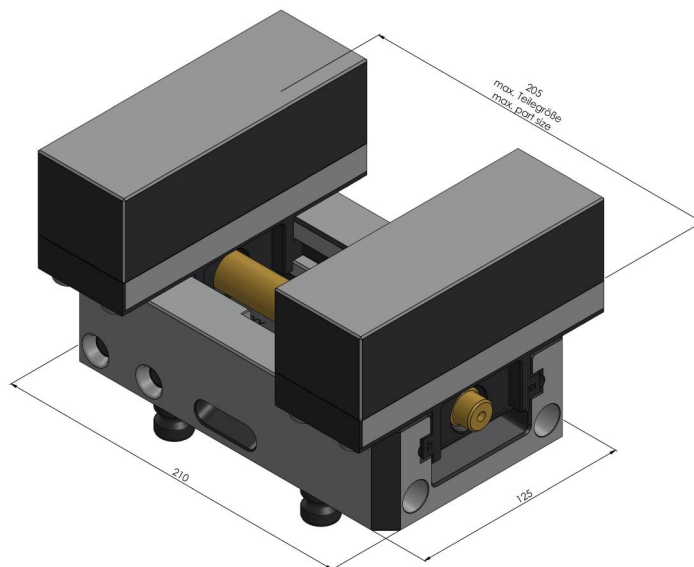
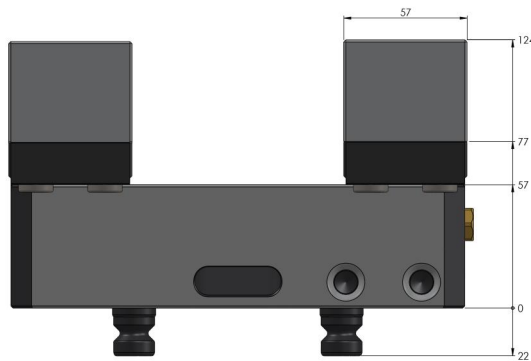

Perfil 125, Perfil morsa de fixação

largura do mordente 160 mm, faixa máxima de fixação 205 mm

Item No. 49100-125

