

Perfil 125, Mordaza de sujeción Perfil

ancho de mandíbula 160 mm, alcance máx. de sujeción
205 mm

Item No. 49100-125



Rango de sujeción	0 - 205 mm
Dimensiones	210 x 125 x 77 mm
Método de sujeción	bloqueo por fricción
Forma de la pieza	cúbico / cilíndrico / asimétrico
Unidad de envasado	1 Pieza
Peso	11.5 kg
Material	Acero

Profilo 125, Mordaza de sujeción Profilo

ancho de mandíbula 160 mm, alcance máx. de sujeción
205 mm

Item No. 49100-125

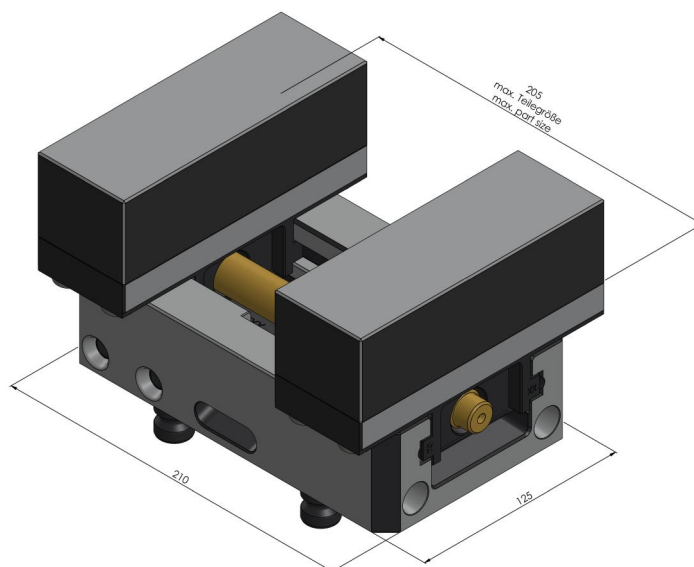
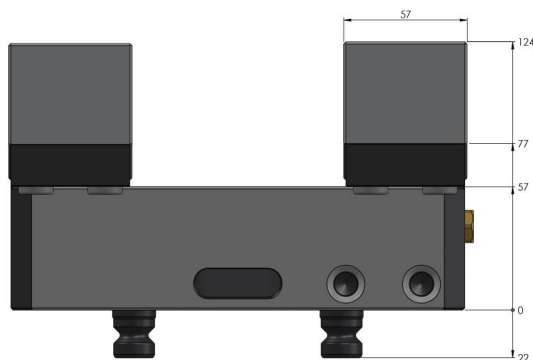

Profilo 125, Mordaza de sujeción Profilo

ancho de mandíbula 160 mm, alcance máx. de sujeción
205 mm

Item No. 49100-125

