

Perfil 77, Perfil morsa de fixação

largura do mordente 112 mm, faixa máxima de fixação
205 mm

Item No. 49120-77



Faixa de fixação	0 - 210 mm
Dimensões	210 x 77 x 52.5 mm
Método de fixação	travado por fricção
Forma da peça de trabalho	cúbico / cilíndrico / assimétrico
Unidade de embalagem	1 Peça
Peso	4.8 kg
Material	Aço

Perfil 77, Perfil morsa de fixação

largura do mordente 112 mm, faixa máxima de fixação
205 mm

Item No. 49120-77

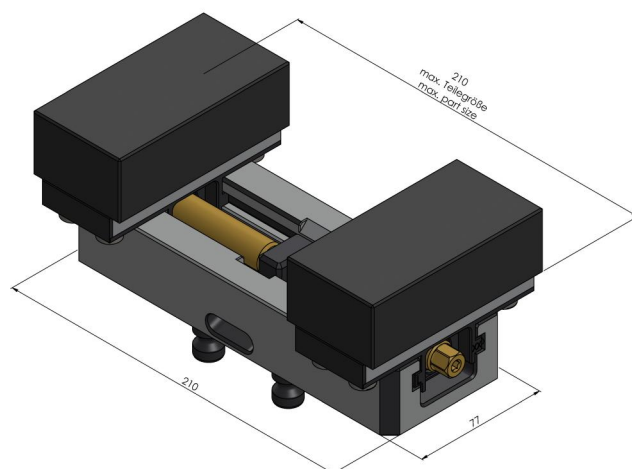
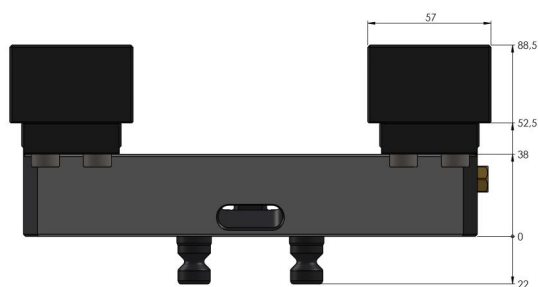

Perfil 77, Perfil morsa de fixação

largura do mordente 112 mm, faixa máxima de fixação
205 mm

Item No. 49120-77

