

Perfil 77, Mordentes central + fuso

largura da mandíbula 112 mm, comprimento do fuso
175 mm

Item No. 49080-TG77

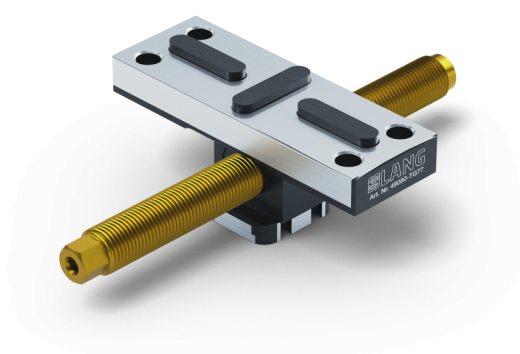

Comprimento do fuso	175 mm
Passo de linha	M16 x 1.5
Dimensões	Largura da mandíbula: 112 mm - Comprimento da mandíbula: 46 mm
Tamanho do parafuso	M8
Forma da peça de trabalho	cúbico / cilíndrico / assimétrico
Unidade de embalagem	1 Peça
Peso	0.81 kg
Material	Aço

Perfil 77, Mordentes central + fuso

largura da mandíbula 112 mm, comprimento do fuso
175 mm

Item No. 49080-TG77

