

Perfil 77, Mandíbula central + husillo

ancho de mandíbula 112 mm, longitud del husillo 175 mm

Item No. 49080-TG77

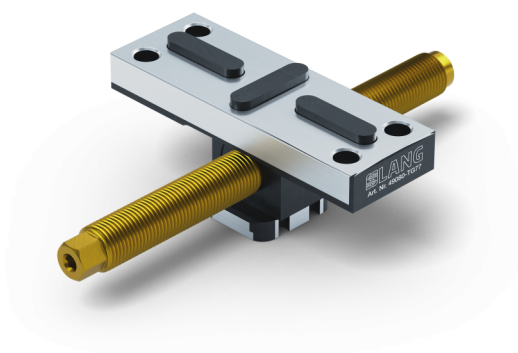

Longitud del husillo	175 mm
Paso de rosca	M16 x 1.5
Dimensiones	Anchura de la mandíbula: 112 mm - Longitud de la mandíbula: 46 mm
Tamaño del tornillo	M8
Forma de la pieza	cúbico / cilíndrico / asimétrico
Unidad de envasado	1 Pieza
Peso	0.81 kg
Material	Acero

Perfil 77, Mandíbula central + husillo

ancho de mandíbula 112 mm, longitud del husillo 175 mm

Item No. 49080-TG77

