

Avanti 125, Mordaza de sujeción de perfiles

ancho de mandíbula 125 mm, alcance máx. de sujeción
355 mm

Item No. 44355-125

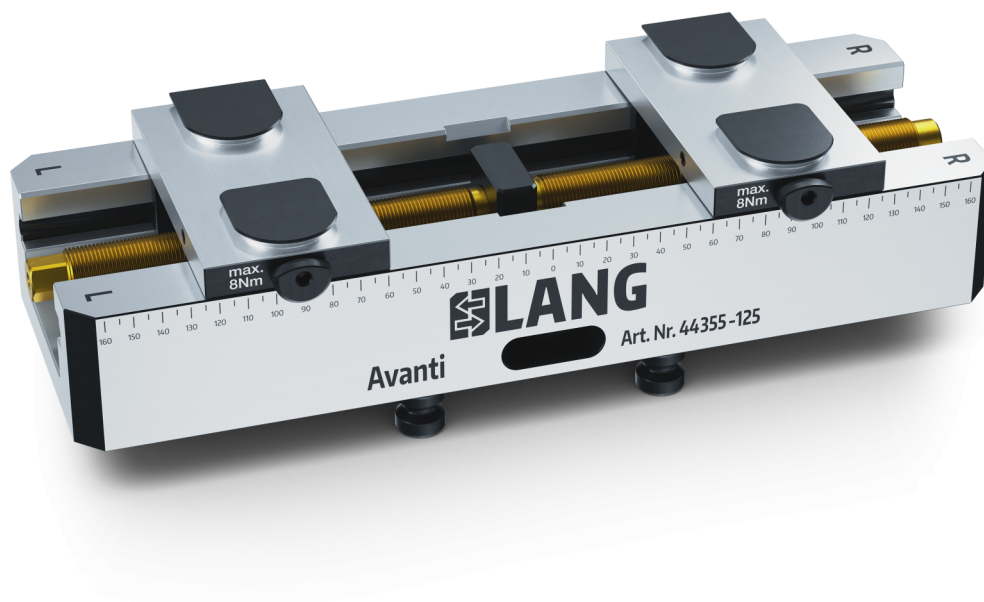

Rango de sujeción	0 - 360 mm
Dimensiones	360 x 125 x 70 mm
Método de sujeción	bloqueo por fricción
Forma de la pieza	cúbico / cilíndrico / asimétrico
Unidad de envasado	1 Establecer
Peso	16.7 kg
Material	Acero

Avanti 125, Mordaza de sujeción de perfiles

ancho de mandíbula 125 mm, alcance máx. de sujeción
355 mm



Item No. 44355-125

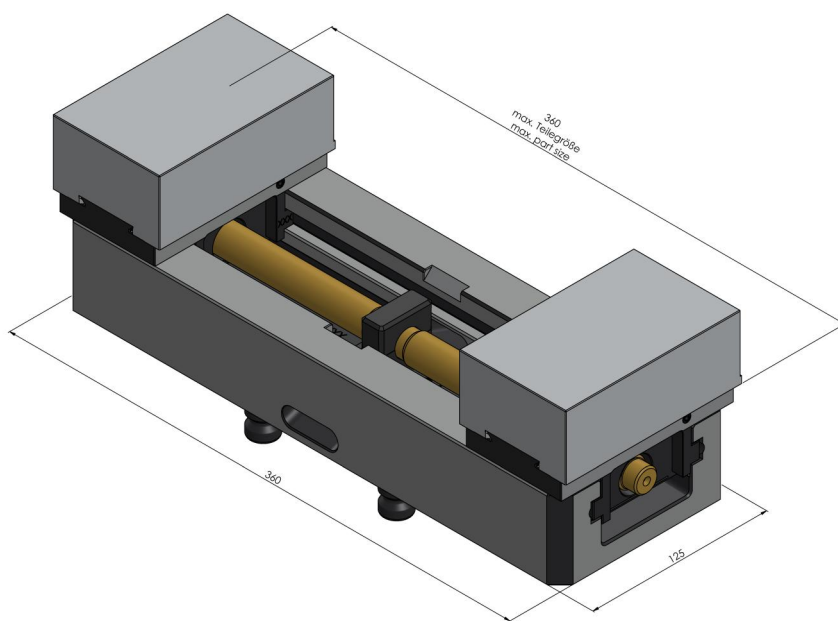
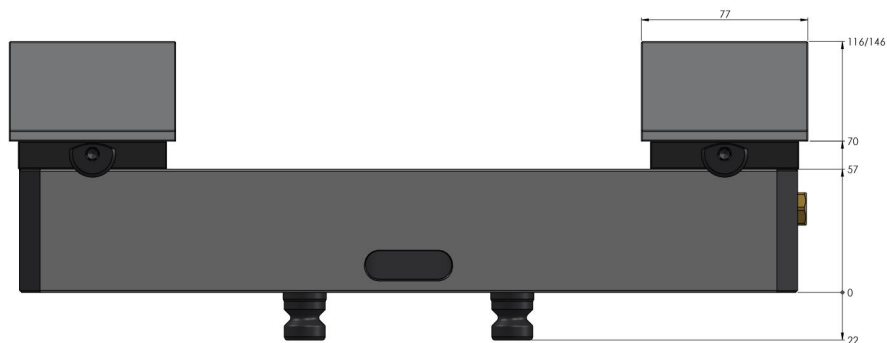

Avanti 125, Mordaza de sujeción de perfiles

ancho de mandíbula 125 mm, alcance máx. de sujeción
355 mm

Item No. 44355-125

