

Avanti 125, Mordaza de sujeción de perfiles

ancho de mandíbula 125 mm, alcance máx. de sujeción
255 mm



Item No. 44255-125



Rango de sujeción	0 - 260 mm
Dimensiones	260 x 125 x 70 mm
Método de sujeción	bloqueo por fricción
Forma de la pieza	cúbico / cilíndrico / asimétrico
Unidad de envasado	1 Establecer
Peso	13.1 kg
Material	Acero

Avanti 125, Mordaza de sujeción de perfiles

ancho de mandíbula 125 mm, alcance máx. de sujeción
255 mm



Item No. 44255-125

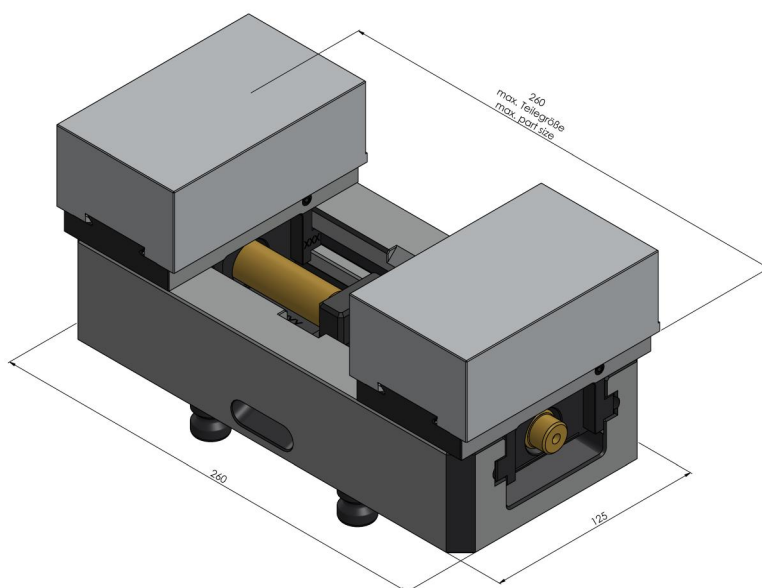
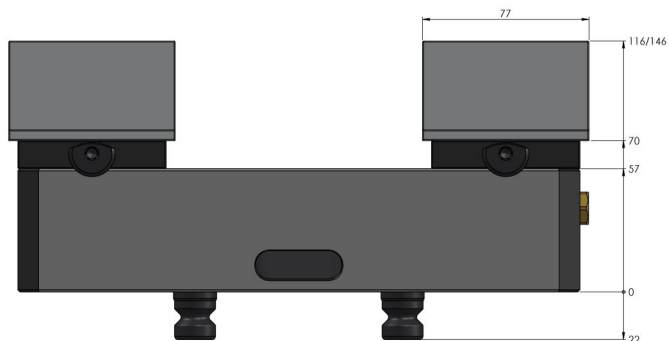

Avanti 125, Mordaza de sujeción de perfiles

ancho de mandíbula 125 mm, alcance máx. de sujeción
255 mm

Item No. 44255-125

