

Makro-Grip® 77, Mittelbacke + Gewindespindel

Backenbreite 77 mm, Backenstärke 27 mm,
Spindellänge 215 mm

Item No. 48200-TG7727

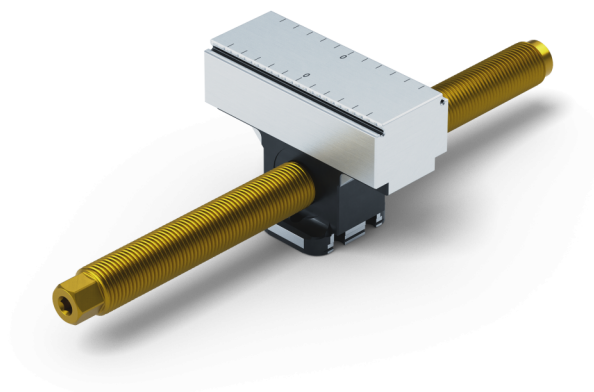

Spindellänge	215 mm
Spannbereich	2 x 85 mm
Gewindesteigung	M16 x 1.5
Abmessungen	Backenbreite: 77 mm
Bauteilform	kubisch
Verpackungseinheit	1 Stück
Gewicht	0.91 kg
Material	Stahl

Makro-Grip® 77, Mittelbacke + Gewindespindel

Backenbreite 77 mm, Backenstärke 27 mm,
Spindellänge 215 mm

Item No. 48200-TG7727

