

Makro-Grip® 77, Mittelbacke + Gewindespindel

Backenbreite 77 mm, Backenstärke 17 mm,
Spindellänge 175 mm

Item No. 48160-TG7717

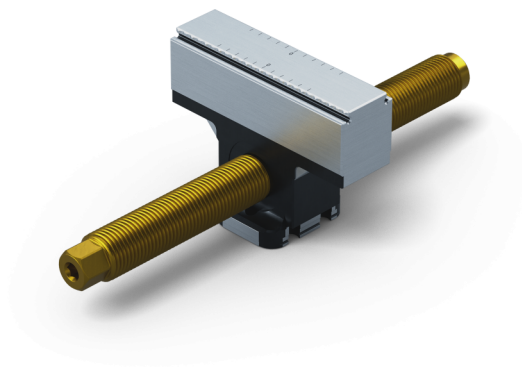

Spindellänge	175 mm
Spannbereich	2 x 70 mm
Gewindesteigung	M16 x 1.5
Abmessungen	Backenbreite: 77 mm
Bauteilform	kubisch
Verpackungseinheit	1 Stück
Gewicht	0.73 kg
Material	Stahl

Makro-Grip® 77, Mittelbacke + Gewindespindel

Backenbreite 77 mm, Backenstärke 17 mm,
Spindellänge 175 mm

Item No. 48160-TG7717

