

Makro-Grip 77, Mordente central + fuso

largura da mandíbula 46 mm, espessura da mandíbula
17 mm, comprimento do fuso 100 mm

Item No. 48085-TG4617

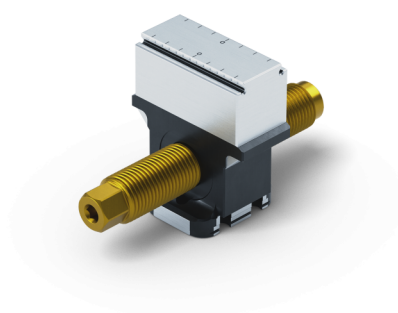

Comprimento do fuso	100 mm
Faixa de fixação	2 x 35 mm
Passo de linha	M16 x 1.5
Dimensões	Largura da mandíbula: 46 mm
Forma da peça de trabalho	cúbico
Unidade de embalagem	1 Peça
Peso	0.48 kg
Material	Aço

Makro-Grip 77, Mordente central + fuso

largura da mandíbula 46 mm, espessura da mandíbula
17 mm, comprimento do fuso 100 mm

Item No. 48085-TG4617

