

Avanti 125, Morsa para fixação de perfil

largura do mordente 125 mm, faixa máxima de fixação
205 mm

Item No. 44205-125



Faixa de fixação	0 - 210 mm
Dimensões	210 x 125 x 70 mm
Método de fixação	travado por fricção
Forma da peça de trabalho	cúbico / cilíndrico / assimétrico
Unidade de embalagem	1 Conjunto
Peso	11.1 kg
Material	Aço

Avanti 125, Morsa para fixação de perfil

largura do mordente 125 mm, faixa máxima de fixação
205 mm

Item No. 44205-125

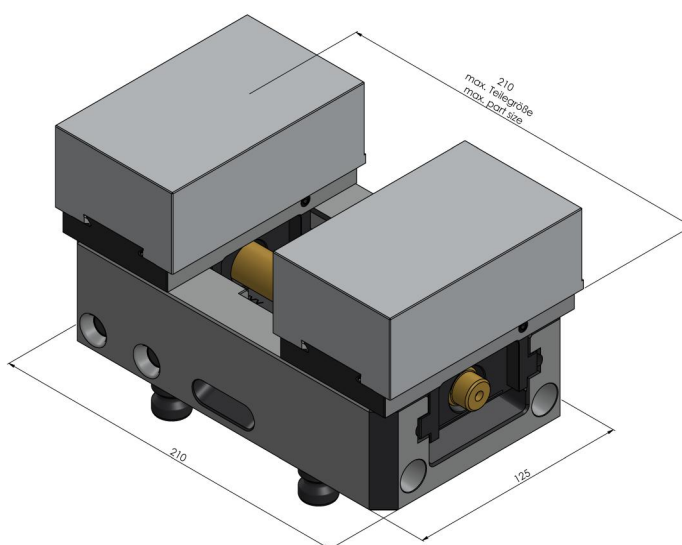
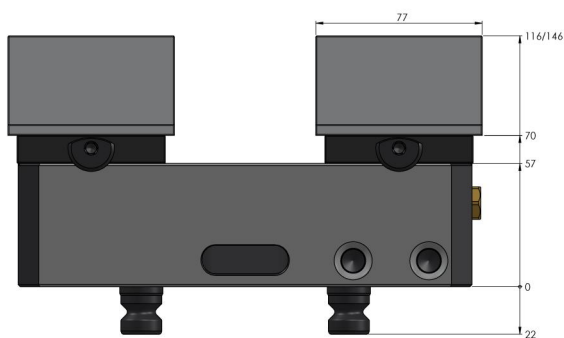

Avanti 125, Morsa para fixação de perfil

largura do mordente 125 mm, faixa máxima de fixação
205 mm



Item No. 44205-125

