

Avanti 125, Mordaza de sujeción de perfiles

ancho de mandíbula 125 mm, alcance máx. de sujeción
205 mm

Item No. 44205-125



Rango de sujeción	0 - 210 mm
Dimensiones	210 x 125 x 70 mm
Método de sujeción	bloqueo por fricción
Forma de la pieza	cúbico / cilíndrico / asimétrico
Unidad de envasado	1 Establecer
Peso	11.1 kg
Material	Acero

Avanti 125, Mordaza de sujeción de perfiles

ancho de mandíbula 125 mm, alcance máx. de sujeción
205 mm

Item No. 44205-125

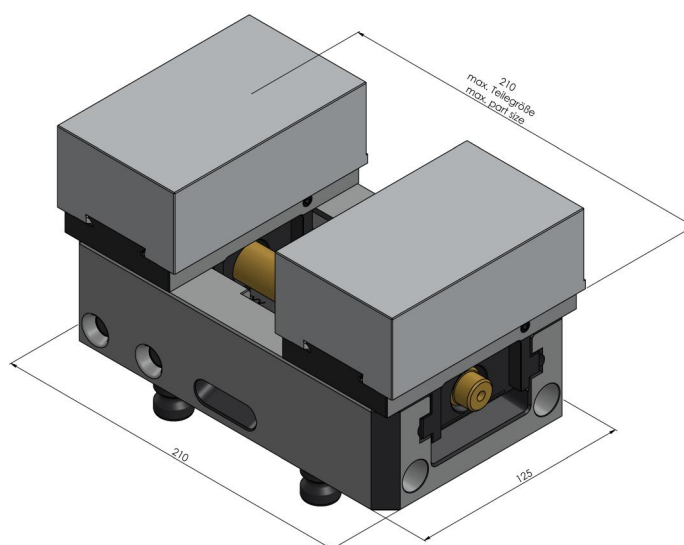
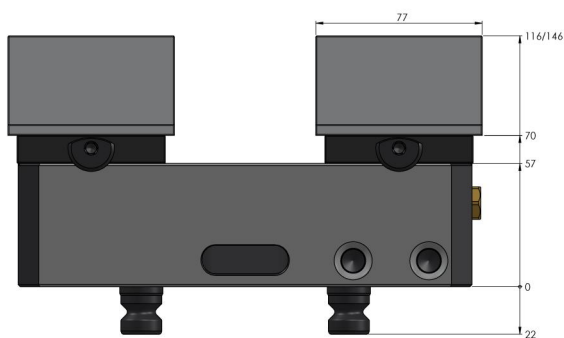

Avanti 125, Mordaza de sujeción de perfiles

ancho de mandíbula 125 mm, alcance máx. de sujeción
205 mm

Item No. 44205-125

