

Avanti 77, Morsa para fixação de perfil

largura do mordente 77 mm, faixa máxima de fixação
205 mm

Item No. 44200-77



Faixa de fixação	0 - 205 mm
Dimensões	210 x 77 x 51 mm
Método de fixação	travado por fricção
Forma da peça de trabalho	cúbico / cilíndrico / assimétrico
Unidade de embalagem	1 Conjunto
Peso	4.8 kg
Material	Aço

Avanti 77, Morsa para fixação de perfil

largura do mordente 77 mm, faixa máxima de fixação
205 mm

Item No. 44200-77

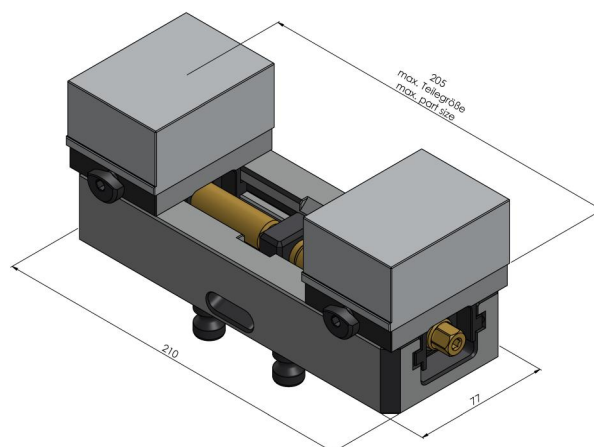
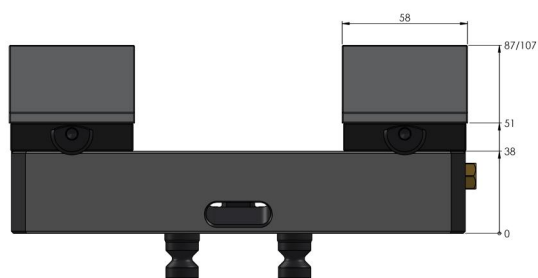

Avanti 77, Morsa para fixação de perfil

largura do mordente 77 mm, faixa máxima de fixação
205 mm

Item No. 44200-77

