

Avanti 77, Morsa per il serraggio dei profili

larghezza delle ganasce 77 mm, campo di serraggio massimo 205 mm

Item No. 44200-77



Campo di serraggio	0 - 205 mm
Dimensioni	210 x 77 x 51 mm
Metodo di serraggio	bloccato per attrito
Forma del pezzo	cubico / cilindrico / asimmetrico
Unità di imballaggio	1 Set
Peso	4.8 kg
Materiale	Acciaio

Avanti 77, Morsa per il serraggio dei profili

larghezza delle ganasce 77 mm, campo di serraggio massimo 205 mm

Item No. 44200-77

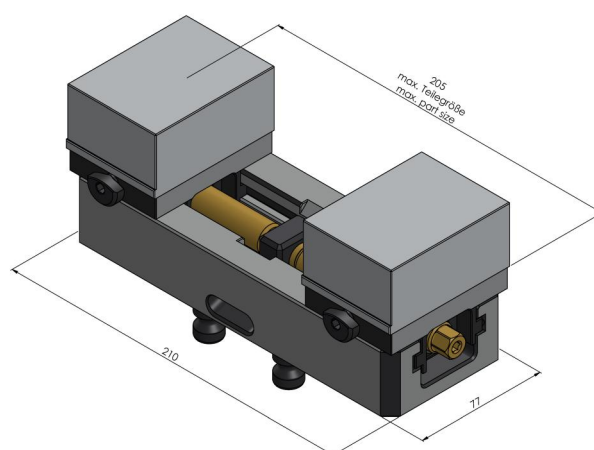
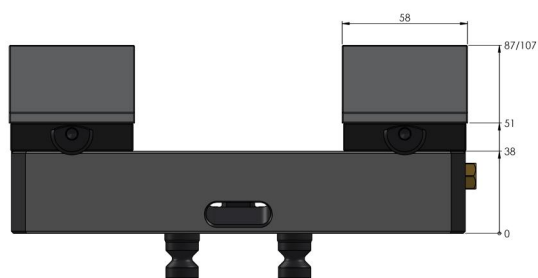

Avanti 77, Morsa per il serraggio dei profili

larghezza delle ganasce 77 mm, campo di serraggio
massimo 205 mm

Item No. 44200-77

