

Avanti 77, Morsa per il serraggio dei profili

larghezza delle ganasce 77 mm, campo di serraggio massimo 125 mm

Item No. 44120-77



Campo di serraggio	0 - 125 mm
Dimensioni	120 x 77 x 51 mm
Metodo di serraggio	bloccato per attrito
Forma del pezzo	cubico / cilindrico / asimmetrico
Unità di imballaggio	1 Set
Peso	3.5 kg
Materiale	Acciaio

Avanti 77, Morsa per il serraggio dei profili

larghezza delle ganasce 77 mm, campo di serraggio
massimo 125 mm

Item No. 44120-77

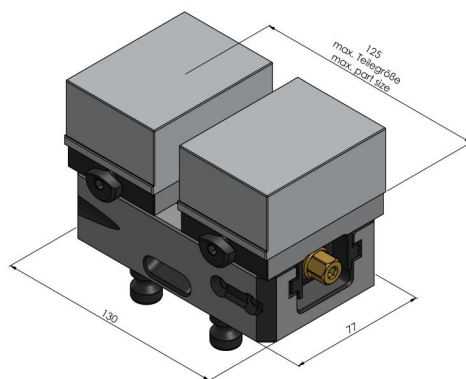
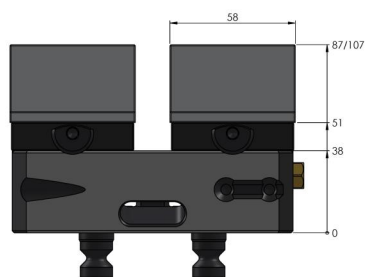

Avanti 77, Morsa per il serraggio dei profili

larghezza delle ganasce 77 mm, campo di serraggio
massimo 125 mm

Item No. 44120-77

