

Avanti 77, Morsa para fixação de perfil

largura do mordente 46 mm, faixa máxima de fixação
125 mm

Item No. 44120-46



Faixa de fixação	0 - 125 mm
Dimensões	130 x 77 x 48 mm
Método de fixação	travado por fricção
Forma da peça de trabalho	cúbico / cilíndrico / assimétrico
Unidade de embalagem	1 Conjunto
Peso	2.59 kg
Material	Aço

Avanti 77, Morsa para fixação de perfil

largura do mordente 46 mm, faixa máxima de fixação
125 mm

Item No. 44120-46

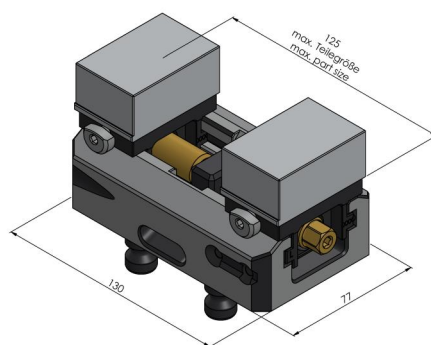
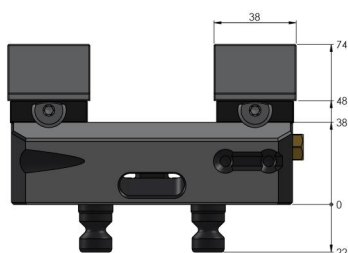

Avanti 77, Morsa para fixação de perfil

largura do mordente 46 mm, faixa máxima de fixação
125 mm

Item No. 44120-46

