

Avanti 77, Morsa per il serraggio dei profili

larghezza delle ganasce 46 mm, campo di serraggio massimo 125 mm

Item No. 44120-46



Campo di serraggio	0 - 125 mm
Dimensioni	130 x 77 x 48 mm
Metodo di serraggio	bloccato per attrito
Forma del pezzo	cubico / cilindrico / asimmetrico
Unità di imballaggio	1 Set
Peso	2.59 kg
Materiale	Acciaio

Avanti 77, Morsa per il serraggio dei profili

larghezza delle ganasce 46 mm, campo di serraggio massimo 125 mm

Item No. 44120-46

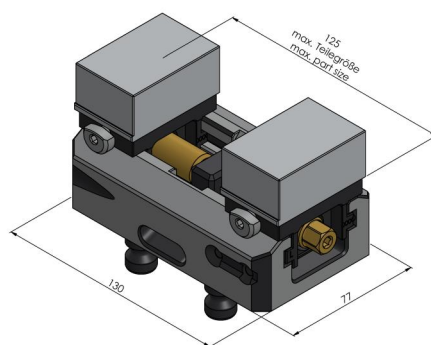
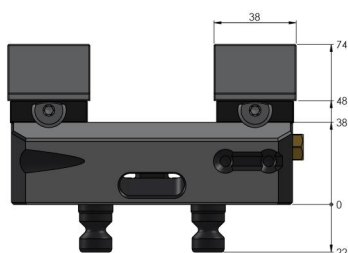

Avanti 77, Morsa per il serraggio dei profili

larghezza delle ganasce 46 mm, campo di serraggio
massimo 125 mm

Item No. 44120-46

