

Avanti 77, Mordente da base central + fuso

largura da mandíbula 77 mm, comprimento do fuso 215 mm

Item No. 44200-TG77

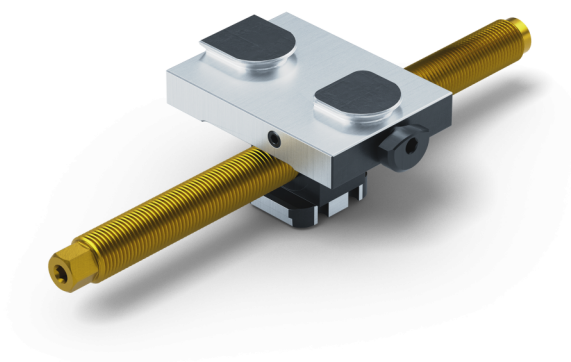

Comprimento do fuso	215 mm
Passo de linha	M16 x 1.5
Dimensões	Largura da mandíbula: 77 mm
Forma da peça de trabalho	cúbico / cilíndrico / assimétrico
Unidade de embalagem	1 Peça
Peso	0.9 kg
Material	Aço

Avanti 77, Mordente da base central + fuso

largura da mandíbula 77 mm, comprimento do fuso 215 mm



Item No. 44200-TG77

