

Avanti 77, Base centrale Ganaschia + mandrino

larghezza delle ganasce 77 mm, lunghezza del mandrino 215 mm

Item No. 44200-TG77

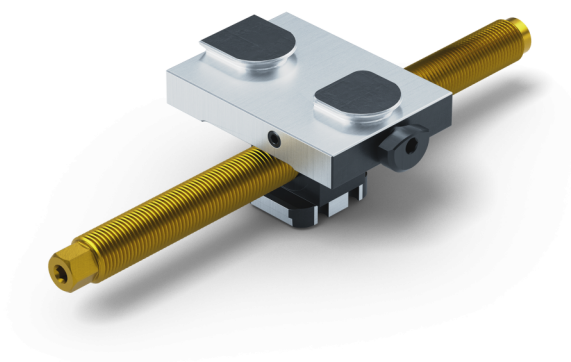

Lunghezza del mandrino	215 mm
Passo del filo	M16 x 1.5
Dimensioni	Larghezza delle ganasce: 77 mm
Forma del pezzo	cubico / cilindrico / asimmetrico
Unità di imballaggio	1 Pezzo
Peso	0.9 kg
Materiale	Acciaio

Avanti 77, Base centrale Ganaschia + mandrino

larghezza delle ganasce 77 mm, lunghezza del mandrino 215 mm

Item No. 44200-TG77

