

Avanti 125, Mordente da base central + fuso

largura da mandíbula 125 mm, comprimento do fuso
364 mm

Item No. 44355-TG125

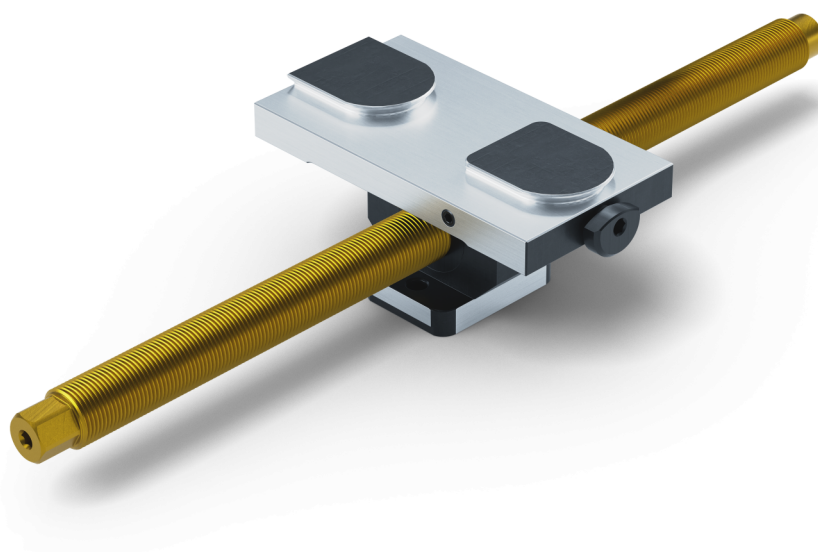

Comprimento do fuso	364 mm
Passo de linha	M20 x 1.5
Dimensões	Largura da mandíbula: 125 mm
Forma da peça de trabalho	cúbico / cilíndrico / assimétrico
Unidade de embalagem	1 Peça
Peso	2.18 kg
Material	Aço

Avanti 125, Mordente da base central + fuso

largura da mandíbula 125 mm, comprimento do fuso
364 mm



Item No. 44355-TG125

