

Makro-Grip 125, Morsa de 5 eixos

largura do mordente 125 mm, faixa de fixação 0 - 355 mm

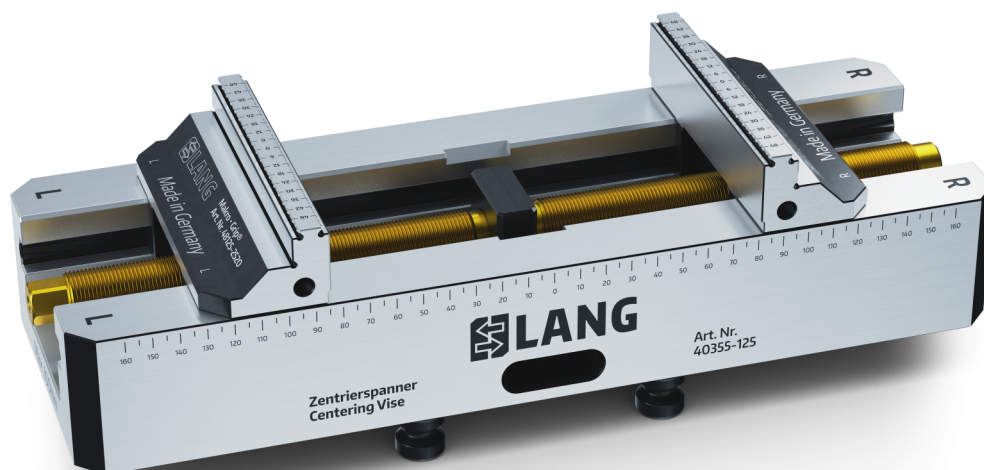

Item No. 48355-125



Faixa de fixação	0 - 355 mm
Dimensões	360 x 125 x 89 mm
Método de fixação	intertravamento / travado por fricção
Forma da peça de trabalho	cúbico
Unidade de embalagem	1 Peça
Peso	15.7 kg
Material	Aço

Makro-Grip 125, Morsa de 5 eixos

largura do mordente 125 mm, faixa de fixação 0 - 355 mm

Item No. 48355-125

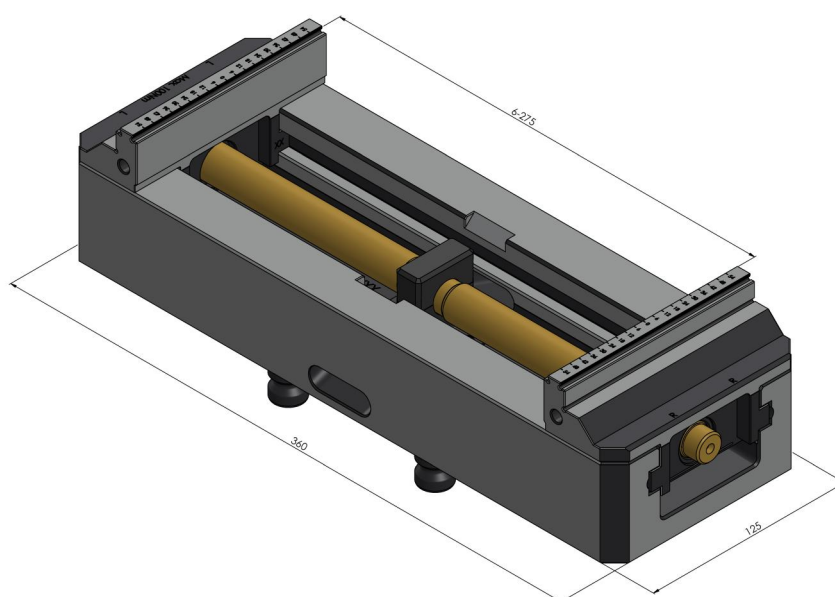
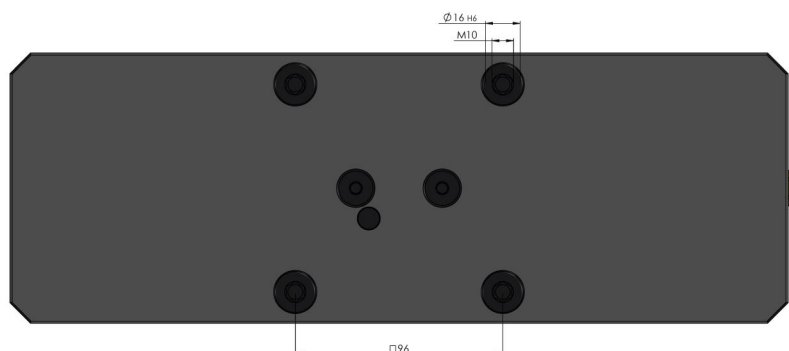

Makro-Grip 125, Morsa de 5 eixos

largura do mordente 125 mm, faixa de fixação 0 - 355 mm



Item No. 48355-125

