

Makro-Grip 77, Eixo de ajuste + peça central comprimento do fuso 215 mm

Item No. 4877215

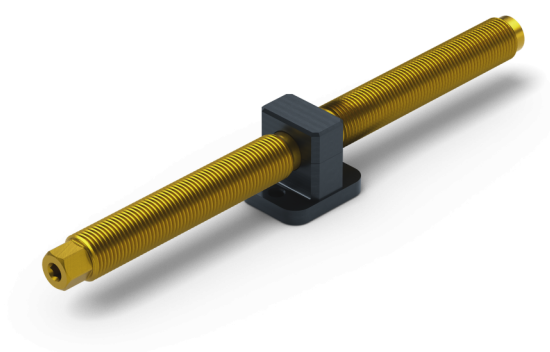

Comprimento do fuso	215 mm
Passo de linha	M16 x 1.5
Forma da peça de trabalho	cúbico / cilíndrico / assimétrico
Unidade de embalagem	1 Peça
Peso	0.36 kg
Material	Aço

Makro-Grip 77, Eixo de ajuste + peça central comprimento do fuso 215 mm

Item No. 4877215

