

Makro-Grip 77, Morsa de 5 eixos

largura do mordente 77 mm, faixa de fixação 0 - 200 mm

Item No. 48200-77



Faixa de fixação	0 - 200 mm
Dimensões	210 x 77 x 65 mm
Método de fixação	travado por fricção
Forma da peça de trabalho	cúbico
Unidade de embalagem	1 Peça
Peso	4.2 kg
Material	Aço

Makro-Grip 77, Morsa de 5 eixos

largura do mordente 77 mm, faixa de fixação 0 - 200 mm

Item No. 48200-77

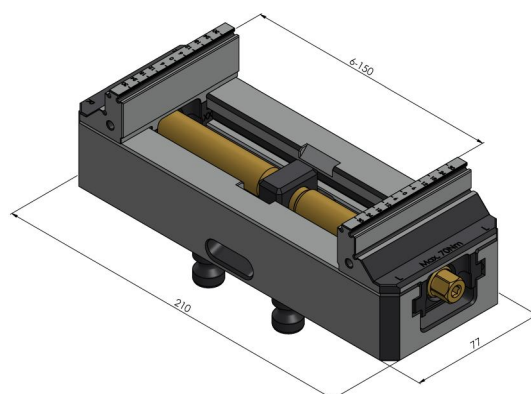
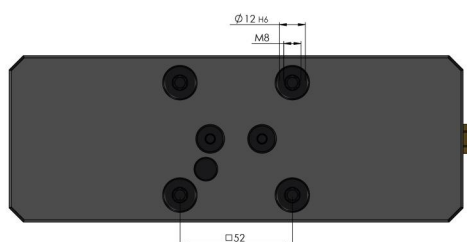

Makro-Grip 77, Morsa de 5 eixos

largura do mordente 77 mm, faixa de fixação 0 - 200 mm

Item No. 48200-77

