

Makro-Grip 77, Morsa de 5 eixos

largura do mordente 77 mm, faixa de fixação 0 - 160 mm

Item No. 48160-77

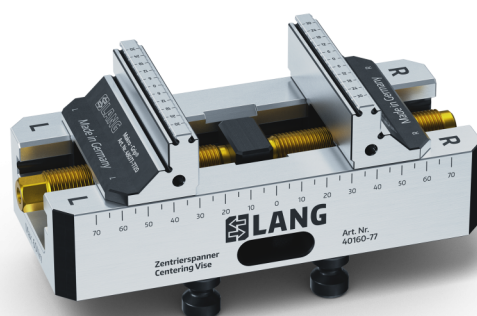

Faixa de fixação	0 - 160 mm
Dimensões	170 x 77 x 65 mm
Método de fixação	intertravamento / travado por fricção
Forma da peça de trabalho	cúbico
Unidade de embalagem	1 Peça
Peso	3.6 kg
Material	Aço

Makro-Grip 77, Morsa de 5 eixos

largura do mordente 77 mm, faixa de fixação 0 - 160 mm

Item No. 48160-77

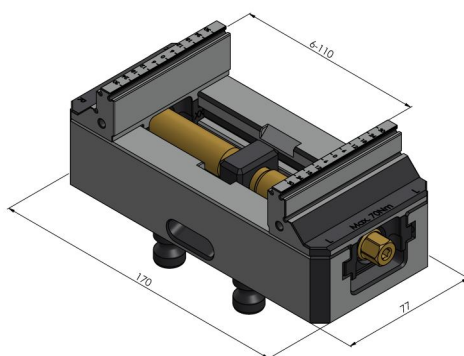
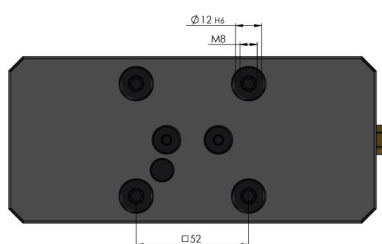

Makro-Grip 77, Morsa de 5 eixos

largura do mordente 77 mm, faixa de fixação 0 - 160 mm

Item No. 48160-77

