

Avanti 77, Morsa per il serraggio dei profili

larghezza delle ganasce 46 mm, campo di serraggio massimo 97 mm

Item No. 44085-46



Campo di serraggio	0 - 97 mm
Dimensioni	102 x 77 x 48 mm
Metodo di serraggio	bloccato per attrito
Forma del pezzo	cubico / cilindrico / asimmetrico
Unità di imballaggio	1 Set
Peso	2.17 kg
Materiale	Acciaio

Avanti 77, Morsa per il serraggio dei profili

larghezza delle ganasce 46 mm, campo di serraggio massimo 97 mm

Item No. 44085-46

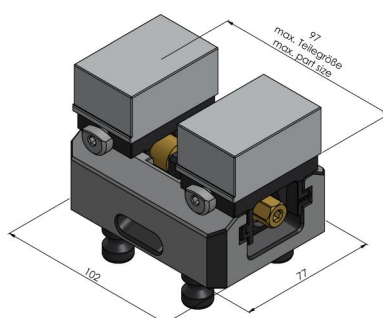
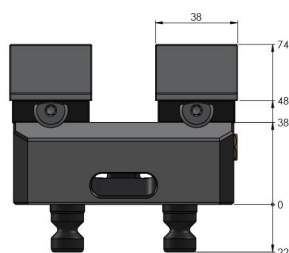

Avanti 77, Morsa per il serraggio dei profili

larghezza delle ganasce 46 mm, campo di serraggio
massimo 97 mm

Item No. 44085-46

